



Ax21 (M6x15)



Bx8 (M6x12)



Cx16 (M6x12)



① X 1

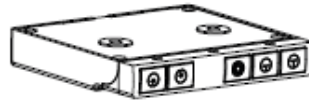

② X 1



③ X 2



④ X 2



⑤ X 1



⑥ X 1



⑦ X 1

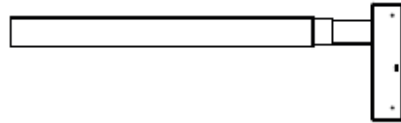

⑧ X 2



⑨ X 2



⑩ X 2



⑪ X 2



⑫ X 1

1

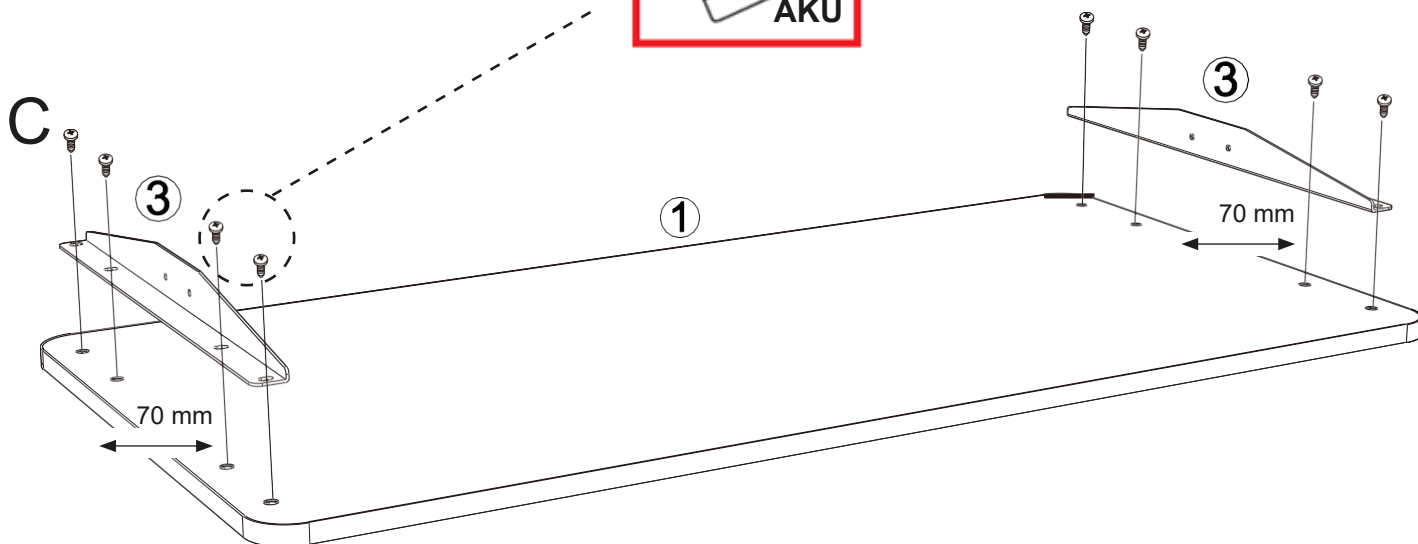

Na desce nejsou předvrtané díry!
Na doske nie sú predvrtané diery!
Na desce nie ma wstępnie wywierconych otworów!
Auf der Platte gibt es keine vorgebohrten Löcher!

2

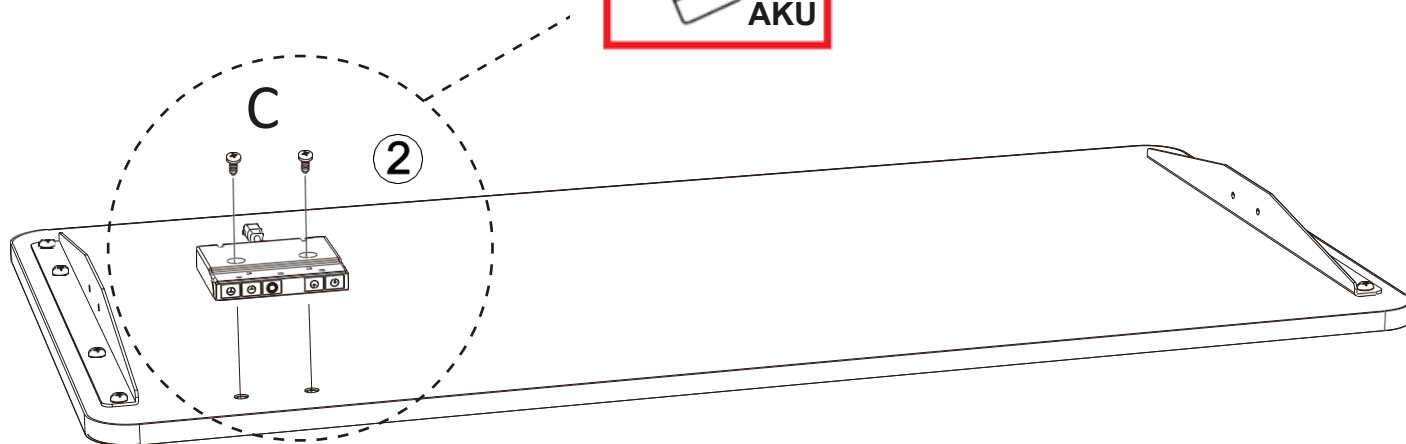

3

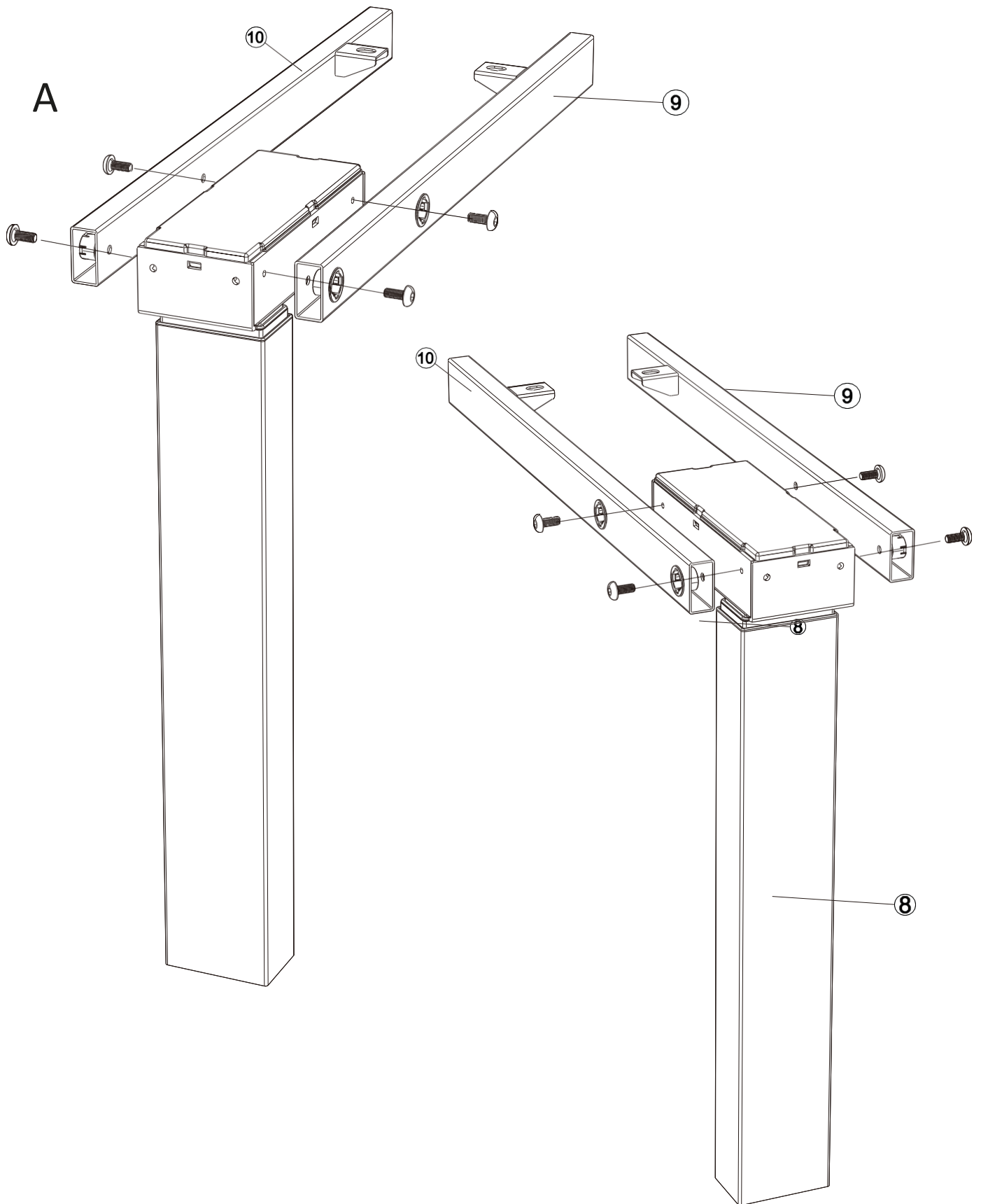

4

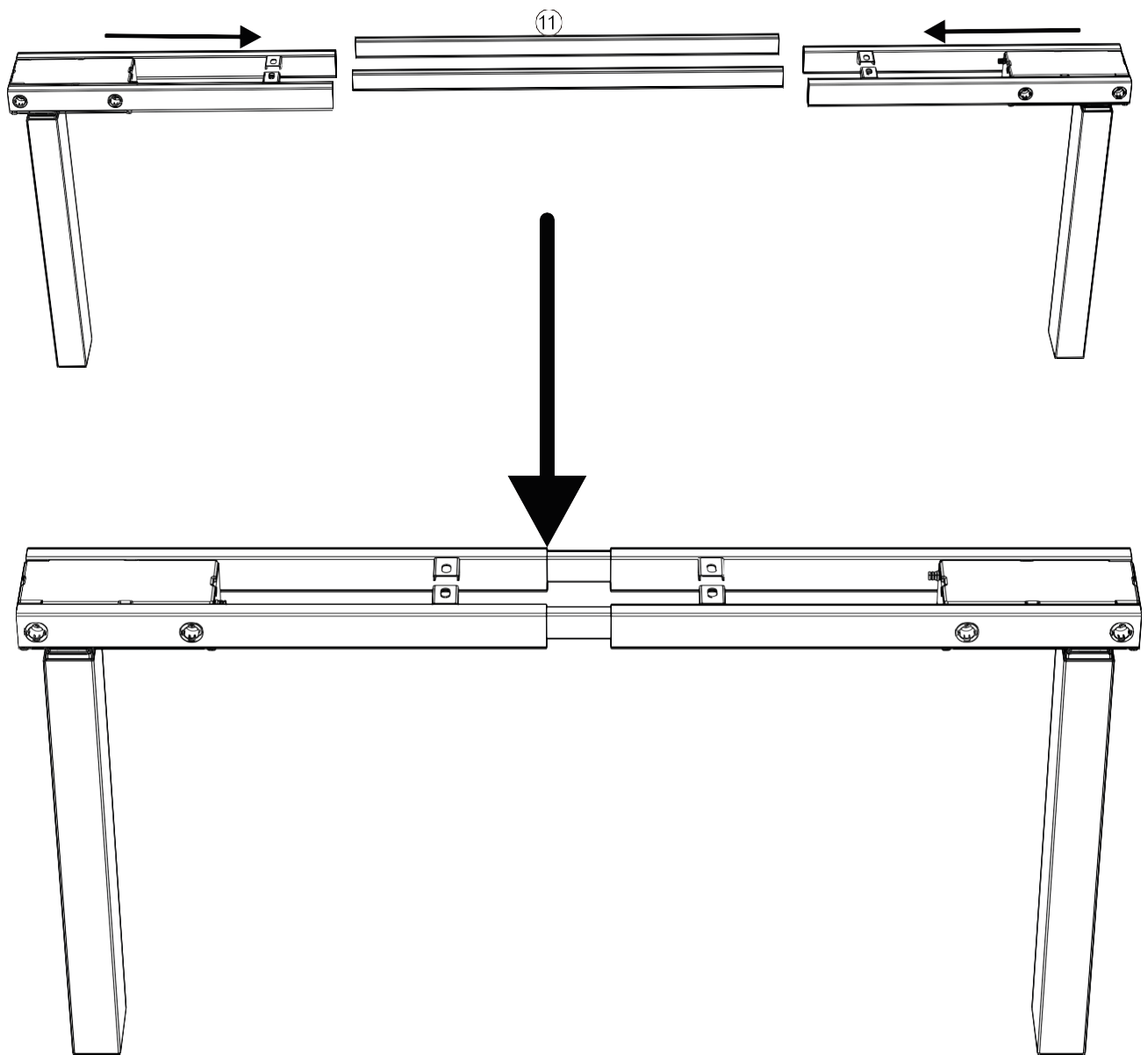

5

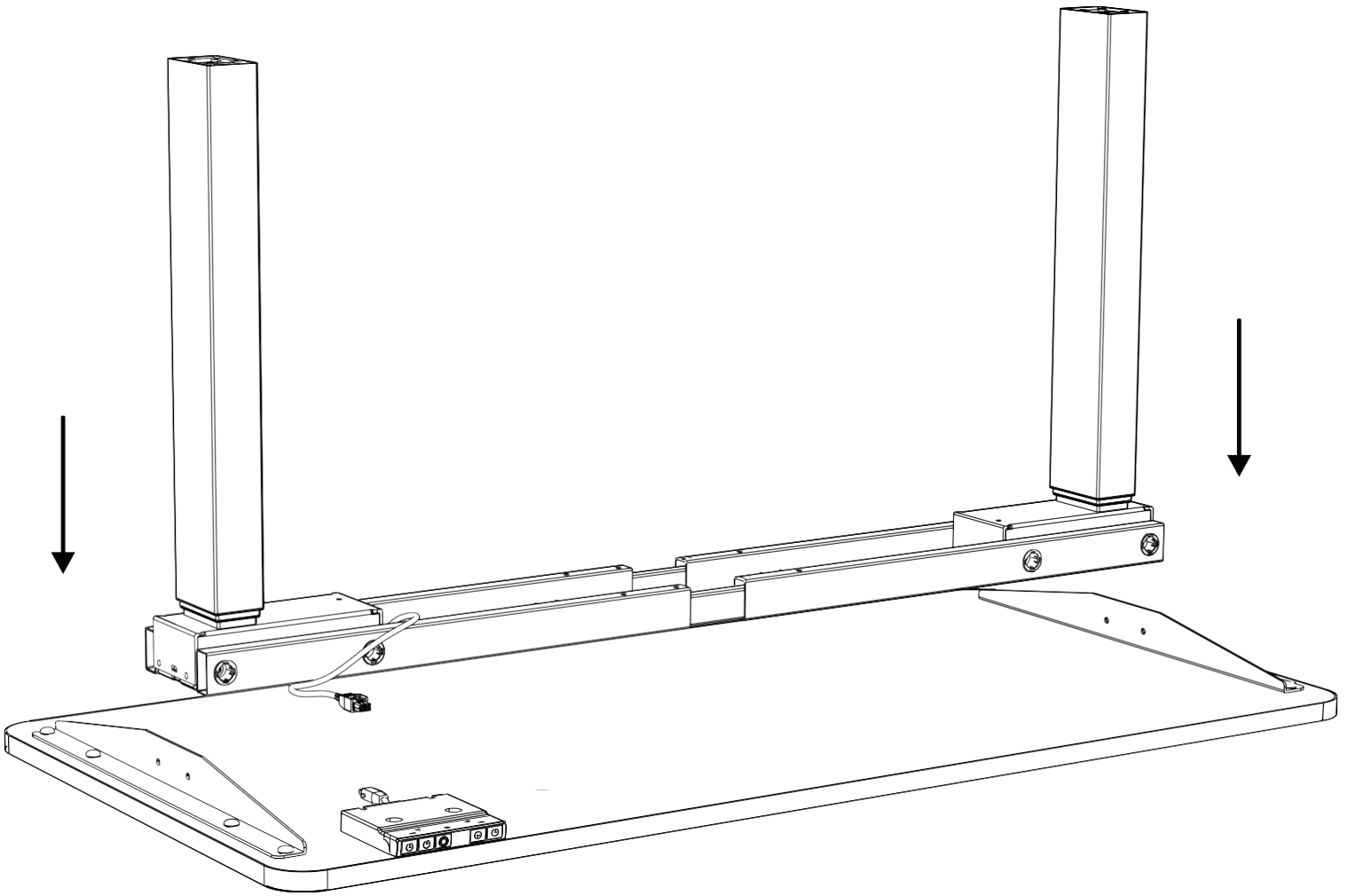

6

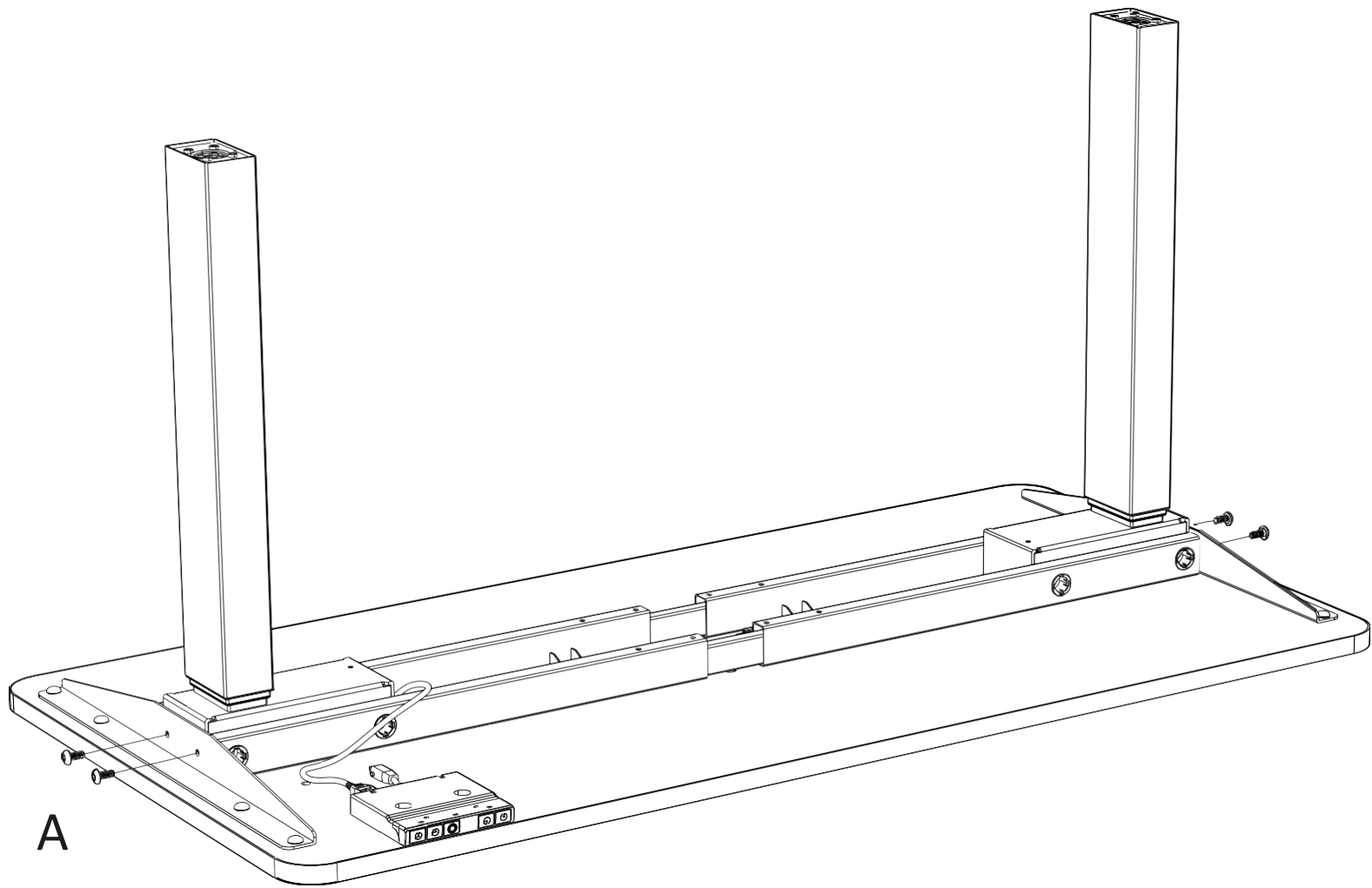

7

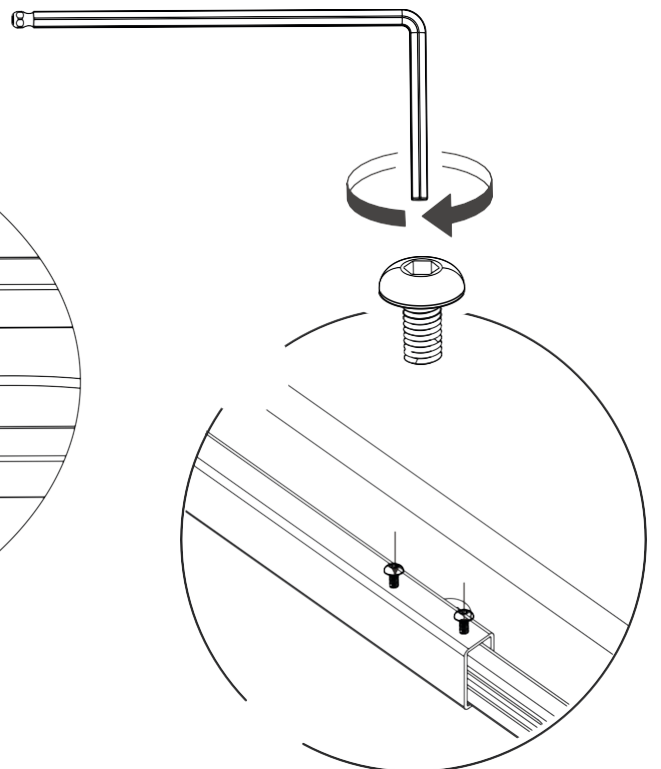
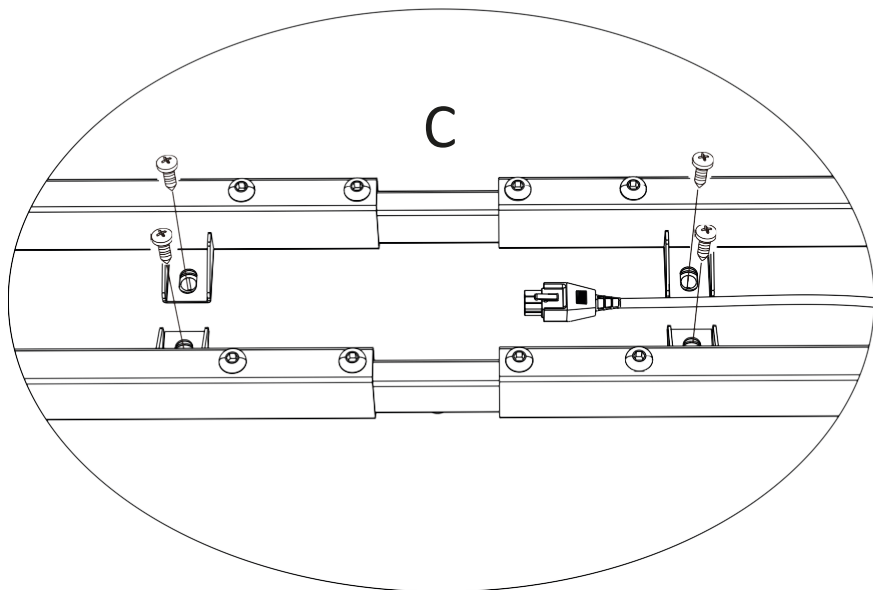
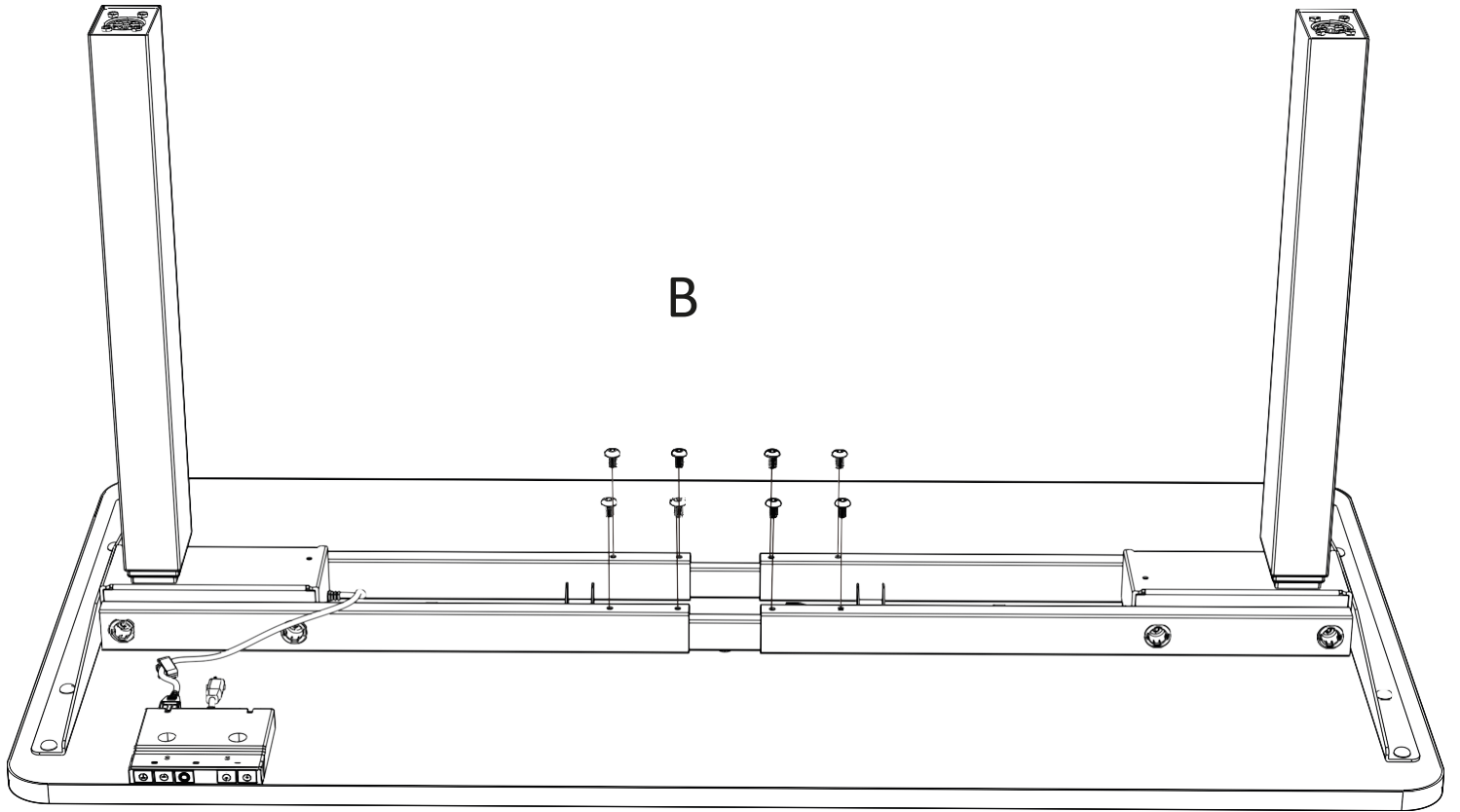

8

A

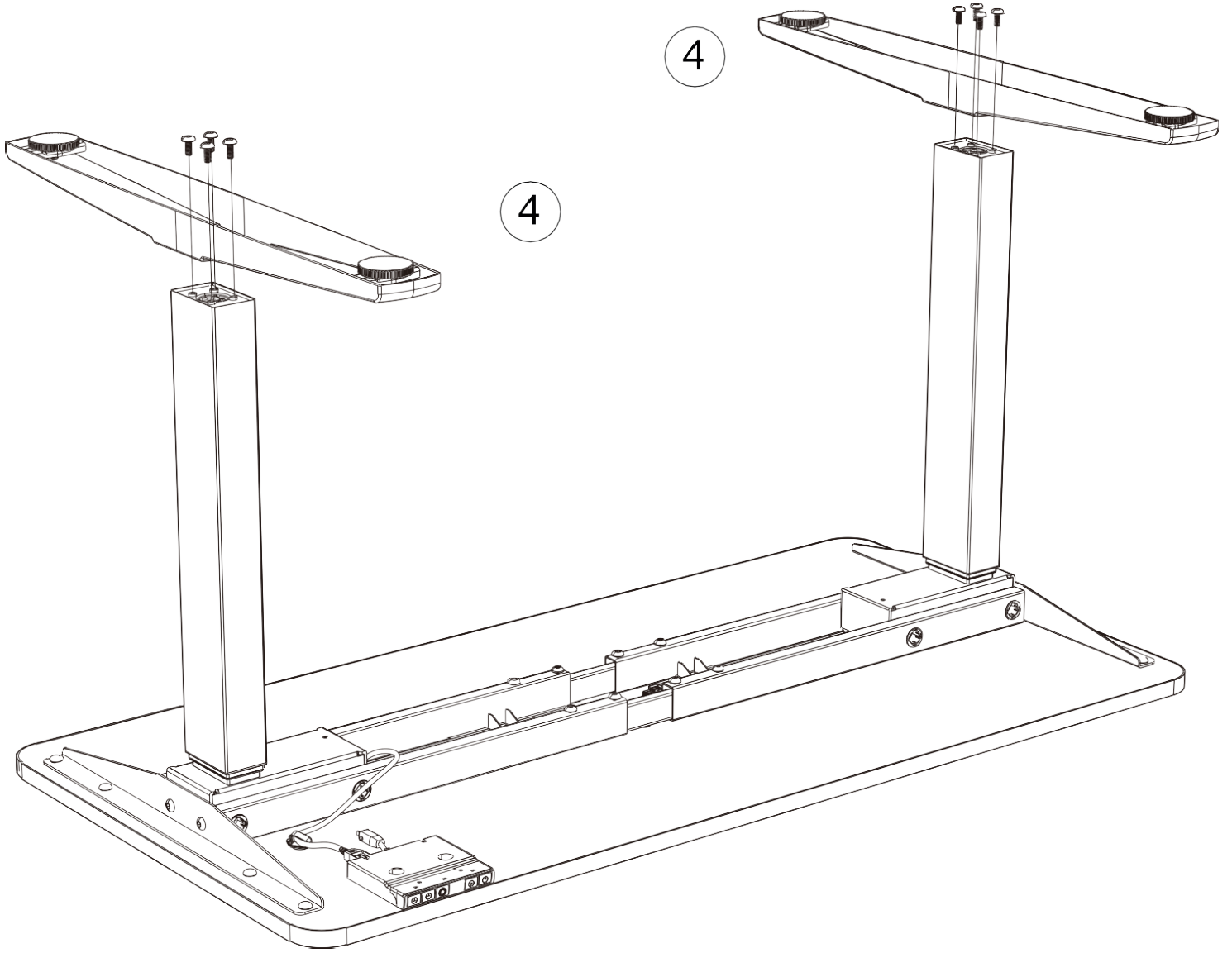

9

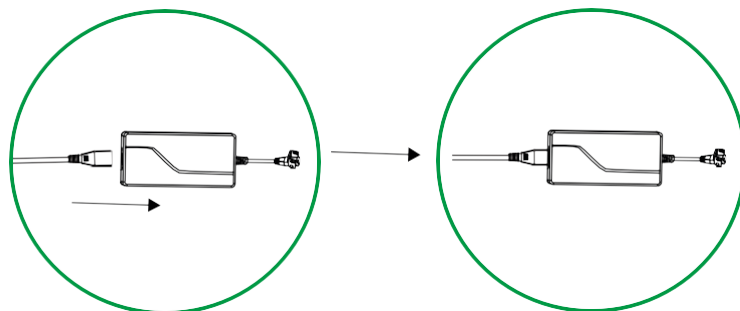
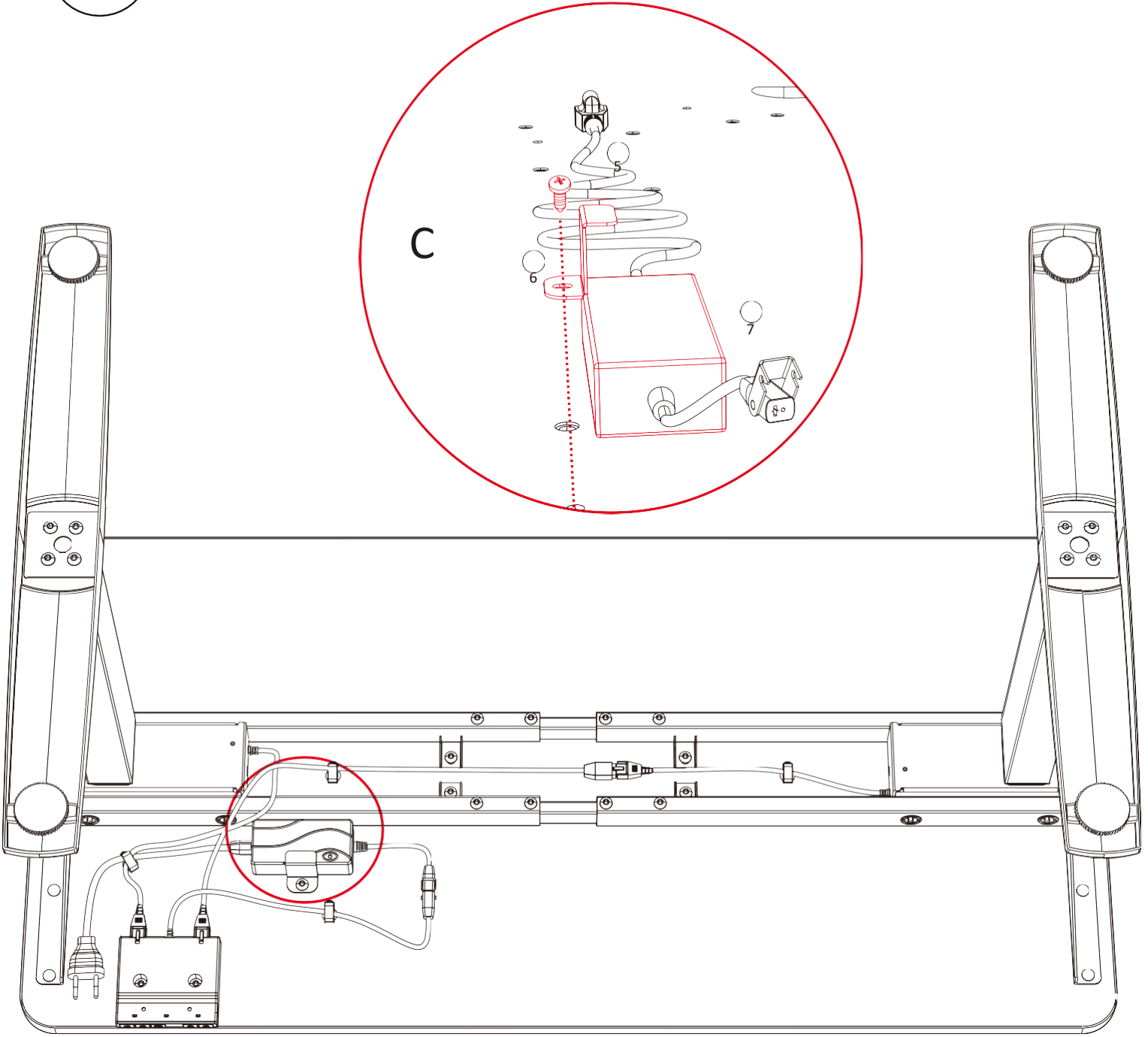

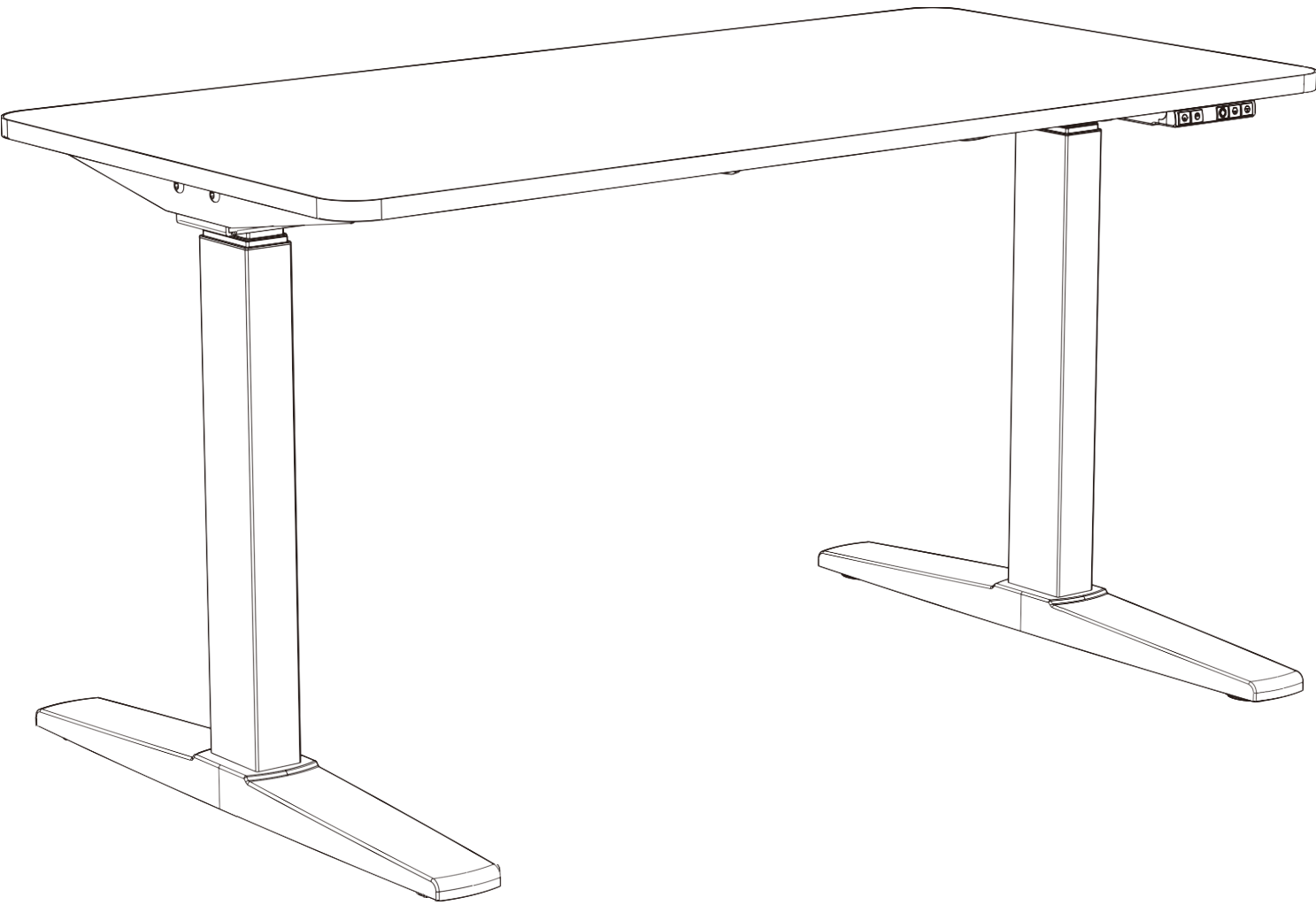

CZ: Návod k použití

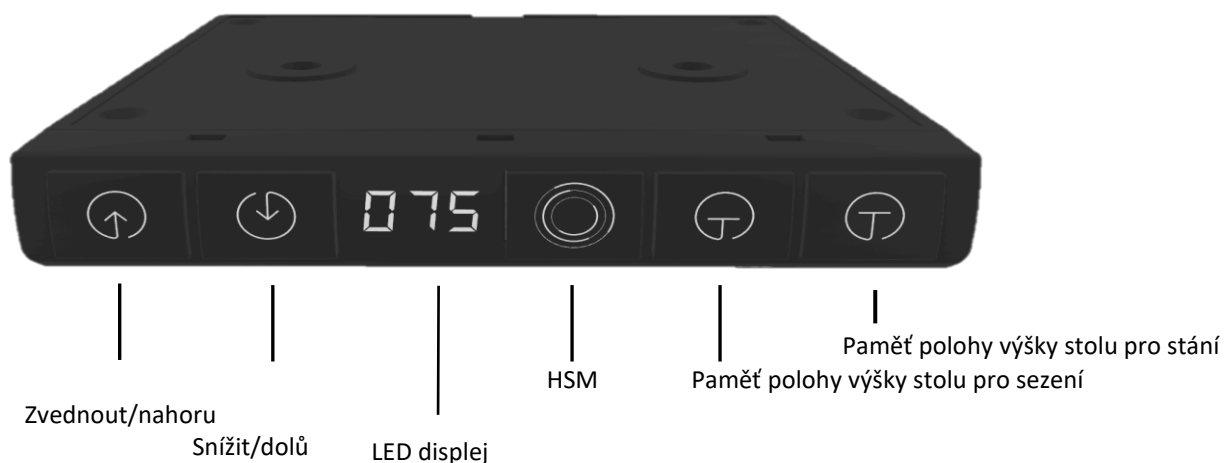

Upozornění

Při zvedání nebo spouštění stolu se ujistěte, že jsou objekty umístěné na stole **zajištěné** a stolu nic nebrání ve zvedání nebo snižování na požadovanou výšku.

Doporučení

Stisknutím „tlačítka paměti pro polohu vsedě“ nastavte preferovanou výšku stolu pro sezení a stisknutím „tlačítka paměti pro polohu ve stoje“ nastavte preferovanou výšku stolu pro stání.

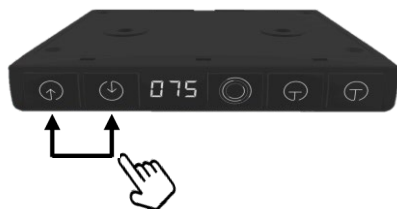

Nastavení výšky stolu

Stisknutím tlačítka nahoru nebo dolů můžete stůl zvednout nebo snížit na požadovanou výšku.

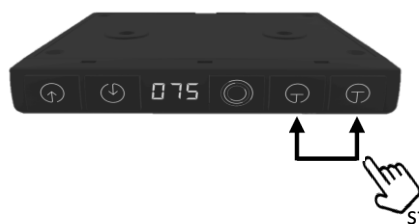

Předvolby paměti

Pro nastavení paměti stiskněte v preferované výšce stolu pro sezení levé tlačítko po dobu 3 + vteřin.

Pro nastavení paměti stiskněte v preferované výšce stolu pro stání pravé tlačítko po dobu 3 + vteřin.

stiskněte na 3 + vteřin

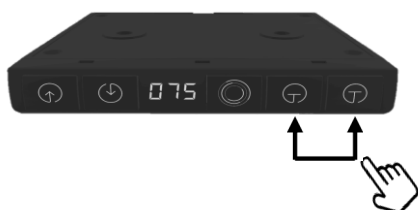

Použití paměťových tlačítek

Krátce stiskněte levé tlačítko a uvolněte jej, stůl se sám nastaví na preferovanou výšku pro sezení.

Krátce stiskněte pravé tlačítko a uvolněte jej, stůl se sám nastaví na preferovanou výšku pro stání.

Nastavování stolu lze ukončit stisknutím jakéhokoli tlačítka na ovládacím panelu.

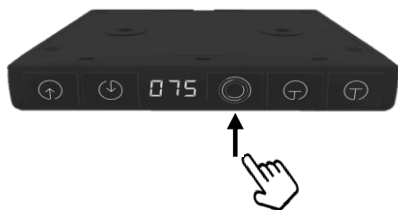

HSM režim

Pokud světlo bliká, stůl se během 3 minut pomalu posune o 12 cm výš, na 2 minuty se zastaví a následně se během 3 minut pomalu posune o 12 cm dolů. Po 2 minutách se tyto pohyby zopakují.

Zapnutí/vypnutí napájení

1. Stiskněte tlačítko  pro zapnutí operačního systému; podsvícení bude zapnuto;
2. Systém se po 4 hodinách automaticky vypne.
* Během používání jiných tlačítek je podsvícení vypnuté.

Reset ovládacího panelu

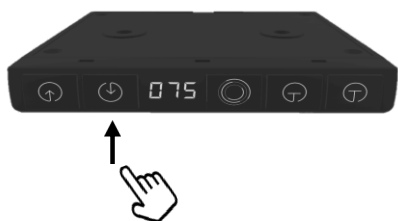

stiskněte na 3 + vteřin

V nejnižší poloze nebo po zobrazení hlášení „ochrana a alarm“ stiskněte po dobu 3 + vteřin šipku dolů , stůl se posune do nejnižší polohy a jakmile se dokončí resetování, sám se nastaví na přednastavenou výšku.

Upozornění: Objekty pod stolem by před spuštěním resetu měly být odstraněny, aby bylo eliminováno riziko poškození stolu či jiného předmětu.

Ochrana a alarm



Ochrana proti rušení: zpráva/alarm „E2“ se zobrazí, když stůl během nastavování výšky vibruje, něco mu brání nebo se naklání. Posouvání ihned zastavte a spusťte zpětný pohyb; po určitém posunutí alarm zmizí.



Ochrana proti přehřátí: když doba nepřetržitého nastavování překročí 2 minuty, zobrazí se zpráva/alarm „Hot“ („Horký“) a spustí se ochrana proti přehřátí. Okamžitě ukončete nastavování výšky; počkejte 18 minut, poté alarm zmizí.



Ochrana proti chybné funkci motoru: objeví se zpráva/alarm „E1“. Odpojte napájení, překontrolujte a ujistěte se, že je připojený motor zabezpečený, opět připojte do zdroje energie.



Ochrana proti přetížení: zpráva/alarm „E2“ se objeví, když je zvednutý stůl přetížený. Před posouváním ze stolu odstraňte těžké předměty. Pokud k přetížení dojde při posouvání stolu dolů, stiskněte prosím  po dobu 3 + vteřin pro resetování.



Ochrana proti nesynchronizaci: objeví se zpráva/alarm „E6“ (pouze systémy s více motory!). Odpojte napájení, překontrolujte a ujistěte se, že je připojený motor zabezpečený, opět připojte do zdroje energie; stůl bude resetován.

SK: Návod na použitie

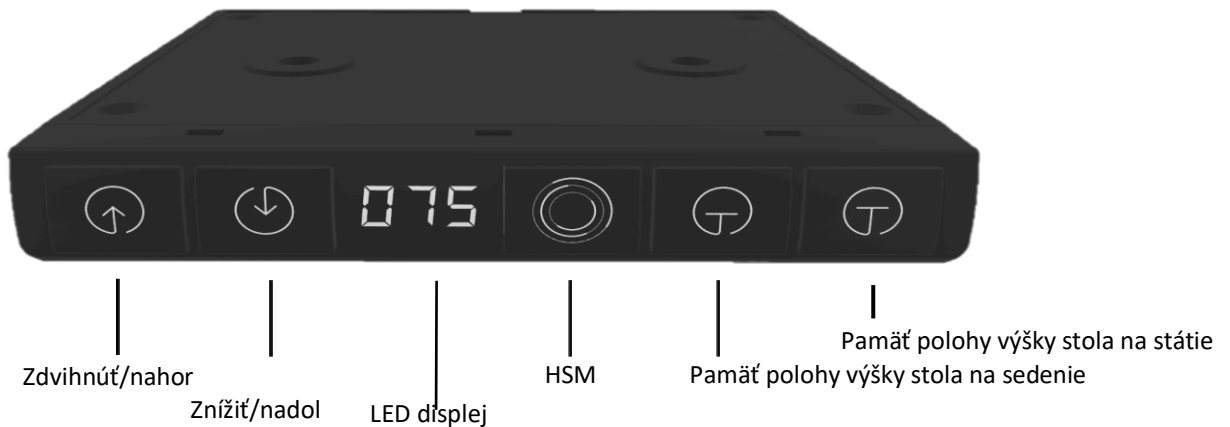

Upozornenie



Pri zdvíhaní alebo spúšťaní stola sa uistite, že sú objekty umiestnené na stole **zaistené** a stolu nič nebráni v zdvíhaní alebo znižovaní na požadovanú výšku.

Odporúčanie

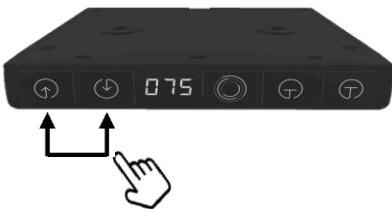
Stlačením „tlačidla pamäte na polohu v sede“ nastavte preferovanú výšku stola na sedenie a stlačením „tlačidla pamäte na polohu v stoji“ nastavte preferovanú výšku stola na státie.



Nastavenie výšky stola

Stlačením tlačidla nahor  alebo nadol  môžete stôl zdvihnúť alebo znížiť na požadovanú výšku.

Predvoľby pamäte

Na nastavenie pamäte stlačte v preferovanej výške stola na sedenie ľavé tlačidlo  na 3 + sekundy.

Na nastavenie pamäte stlačte v preferovanej výške stola na státie pravé tlačidlo  na 3 + sekundy.

stlačte na 3 + sekundy

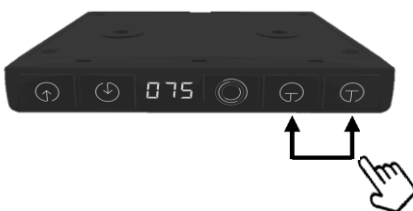

Použitie pamäťových tlačidiel

Krátko stlačte ľavé tlačidlo  a uvoľnite ho, stôl sa sám nastaví na preferovanú výšku na sedenie.

Krátko stlačte pravé tlačidlo  a uvoľnite ho, stôl sa sám nastaví na preferovanú výšku na státie.

 Nastavovanie stola je možné ukončiť stlačením akéhokoľvek tlačidla na ovládacom paneli.

HSM režim

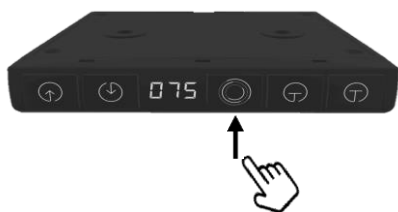

Ak svetlo bliká, stôl sa počas 3 minút pomaly posunie o 12 cm vyššie, na 2 minúty sa zastaví a následne sa počas 3 minút pomaly posunie o 12 cm dole. Po 2 minútach sa tieto pohyby zopakujú.

Zapnutie/vypnutie napájania

1. Stlačte tlačidlo  na zapnutie operačného systému; podsvietenie bude zapnuté;
2. Systém sa po 4 hodinách automaticky vypne.
* Počas používania iných tlačidiel je podsvietenie vypnuté.

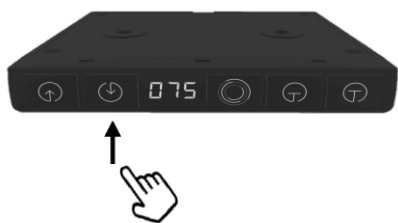

stlačte na 3 + sekundy

Reset ovládacieho panelu

V najnižšej polohe alebo po zobrazení hlásenia „ochrana a alarm“ stlačte na 3 + sekundy šípku dole , stôl sa posunie do najnižšej polohy a akonáhle sa dokončí resetovanie, sám sa nastaví na prednastavenú výšku.

Upozornenie: Objekty pod stolom by pred spustením resetu mali byť odstránené, aby bolo eliminované riziko poškodenia stola či iného predmetu.

Ochrana a alarm



Ochrana proti rušeniu: správa/alarm „E2“ sa zobrazí, keď stôl počas nastavovania výšky vibruje, niečo mu bráni alebo sa nakláňa. Posúvanie ihneď zastavte a spustite spätný pohyb; po určitom posunutí alarm zmizne.



Ochrana proti prehriatiu: keď doba nepretržitého nastavovania prekročí 2 minúty, zobrazí sa správa/alarm „Hot“ („Horúci“) a spustí sa ochrana proti prehriatiu. Okamžite ukončíte nastavovanie výšky; počkajte 18 minút, potom alarm zmizne.



Ochrana proti chybným funkciám motora: objaví sa správa/alarm „E1“. Odpojte napájanie, prekontrolujte a uistite sa, že je pripojený motor zabezpečený, opäť pripojte do zdroja energie.



Ochrana proti preťaženiu: správa/alarm „E2“ sa objaví, keď je zdvihnutý stôl preťažený. Pred posúvaním zo stola odstráňte ťažké predmety. Pokiaľ k preťaženiu dôjde pri posúvaní stola dole, stlačte prosím  na 3 + sekundy na resetovanie.



Ochrana proti nesynchronizácii: objaví sa správa/alarm „E6“ (len systémy s viacerými motormi!). Odpojte napájanie, prekontrolujte a uistite sa, že je pripojený motor zabezpečený, opäť pripojte do zdroja energie; stôl bude resetovaný.

PL: Instrukcja obsługi



Podnieść/w górę
Obniżyć/w dół
Wyświetlacz LED
HSM
Pamięć pozycji wysokości biurka do siedzenia
Pamięć wysokości biurka dla pozycji stojącej

Ostrzeżenie

Podczas podnoszenia lub opuszczania blatu biurka należy upewnić się, że przedmioty na nim umieszczone są **zabezpieczone** i nic nie przeszkodzi w jego podnoszeniu lub opuszczaniu na żądaną wysokość.

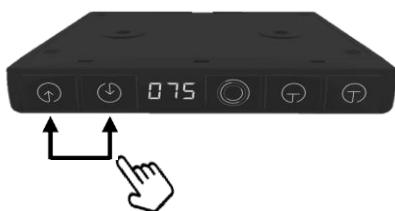

Zalecenie

Nacisnąć „przycisk pamięci pozycji siedzącej”, aby ustawić preferowaną wysokość biurka, a następnie „przycisk pamięci pozycji stojącej”, aby ustawić preferowaną wysokość dla pozycji stojącej.



Regulacja wysokości biurka



Nacisnąć przycisk ruchu w górę  lub w dół,  aby podnieść lub opuścić biurko na żądaną wysokość.

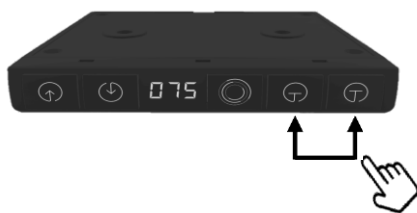

Ustawienia wstępne pamięci

Aby ustawić pamięć, nacisnąć lewy przycisk  na preferowanej wysokości biurka dla pozycji siedzącej przez co najmniej 3 sekundy.

Aby ustawić pamięć, nacisnąć prawy przycisk  na preferowanej wysokości biurka dla pozycji stojącej przez co najmniej 3 sekundy.

nacisnąć i przytrzymać przez co najmniej 3 sekundy

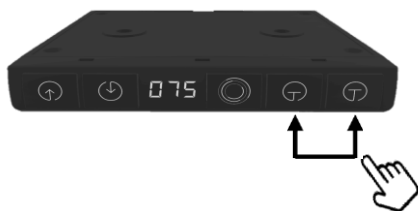

Korzystanie z przycisków pamięci

Krótko nacisnąć lewy przycisk  i zwolnić go – biurko dostosuje się do preferowanej wysokości siedzenia.

nacisnąć krótko prawy przycisk  i zwolnić go – biurko dostosuje się do preferowanej wysokości stania.

 Ustawianie biurka można zakończyć, naciskając dowolny przycisk na panelu sterowania.

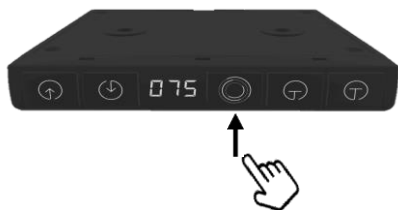

Tryb HSM

Jeśli kontrolka miga, biurko powoli przesunie się o 12 cm wyżej w ciągu 3 minut, zatrzyma się na 2 minuty, a następnie powoli przesunie się o 12 cm w dół w ciągu 3 minut. Po 2 minutach ruchy te powtórzą się.

Włączanie/wyłączenie zasilania

1. nacisnąć przycisk , aby włączyć system operacyjny; podświetlenie będzie włączone;
2. System wyłączy się automatycznie po 4 godzinach.
*Podświetlenie jest wyłączone podczas korzystania z innych przycisków.

Resetowanie panelu sterowania

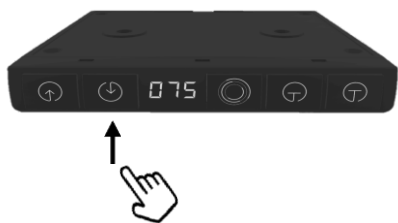







nacisnąć i przytrzymać przez co najmniej 3 sekundy

W najniższej pozycji, lub po wyświetleniu komunikatu „zabezpieczenie i alarm”, nacisnąć przycisk strzałki w dół , przez co najmniej 3 sekundy, biurko przemieści się do najniższej pozycji, a po zakończeniu resetowania dostosuje się do ustawionej wysokości.

Ostrzeżenie: Przedmioty znajdujące się pod biurkiem należy usunąć przed wykonaniem resetowania, aby uniknąć ryzyko uszkodzenia biurka lub innego przedmiotu.

Zabezpieczenie i alarm

-  **Przeciwdziałanie zakłóceniom:** komunikat/alarm „E2” jest wyświetlany, gdy biurko podczas regulacji wysokości drga, jest zasłonięte lub przechyla się. Natychmiast zatrzymać ruch i wykonać ruch wstecz. Po dokonaniu zmiany alarm zniknie.
-  **Zabezpieczenie przed przegrzaniem:** gdy ciągle czas ustawiania przekroczy 2 minuty, zostanie wyświetlony komunikat/alarm „Hot” (przegrzanie) i zostanie uruchomione zabezpieczenie przed przegrzaniem. Natychmiast przestać regulować wysokość. Odczekać 18 minut i alarm zniknie.
-  **Zabezpieczenie przed uszkodzeniem silnika:** pojawia się komunikat/alarm „E1”. Odłączyć zasilanie, sprawdzić i upewnić się, że podłączony silnik jest bezpieczny, ponownie podłączyć do źródła zasilania.
-  **Zabezpieczenie przed przeciążeniem:** komunikat/alarm „E2” pojawia się, gdy podniesione biurko jest przeciążone. Usunąć ciężkie przedmioty z biurka przed jego przemieszczeniem. Jeśli po przemieszczeniu blatu biurka wystąpi przeciążenie, nacisnąć  i przytrzymać przez co najmniej 3 sekundy, aby zresetować alarm.
-  **Zabezpieczenie przed brakiem synchronizacji:** pojawi się komunikat/alarm „E3” (tylko systemy wielosilnikowe!). Odłączyć zasilanie, sprawdzić i upewnić się, że podłączony silnik jest zabezpieczony. Ponownie podłączyć do źródła zasilania – biurko zostanie zresetowane.

DE: Gebrauchsanweisung

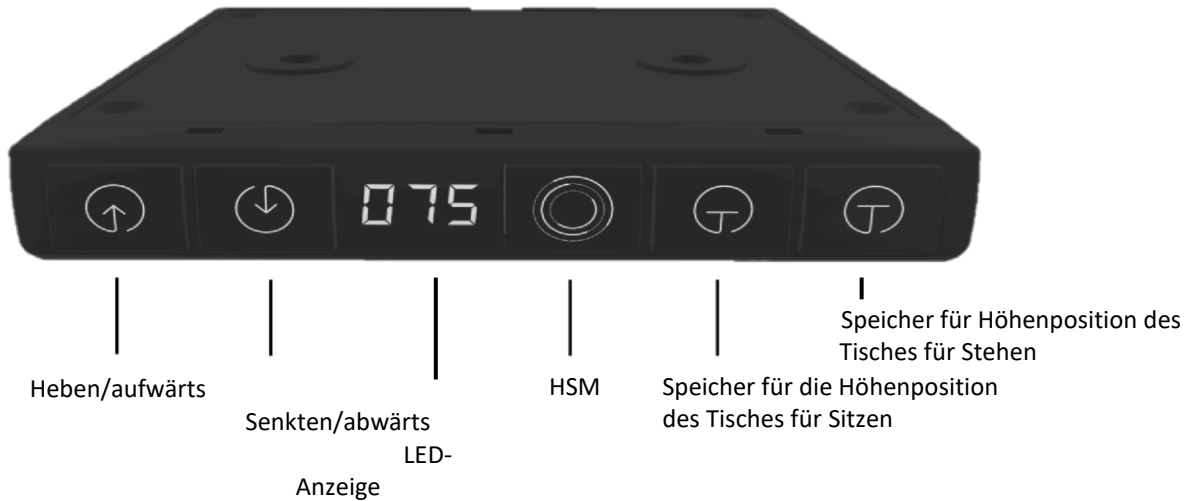

Hinweis

Achten Sie beim Anheben oder Absenken des Tisches darauf, dass Gegenstände auf dem Tisch **gesichert** sind und nichts den Tisch daran hindert, sich auf die gewünschte Höhe zu heben oder zu senken.

Empfehlungen

Drücken Sie zum Einstellen die „Speichertaste für Sitzposition“ Geben Sie die bevorzugte Höhe des Sitztisches ein und drücken Sie die „Speichertaste für Stehposition“, um die bevorzugte Höhe des Tisches für Stehen einzustellen.

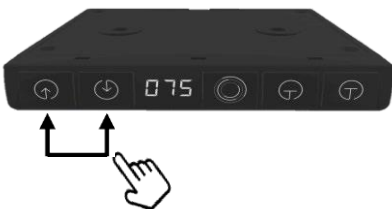

Einstellen der Höhe des Tisches

Drücken der Aufwärtstaste oder abwärts, um den Tisch auf die gewünschte Höhe anzuheben oder abzusenken.

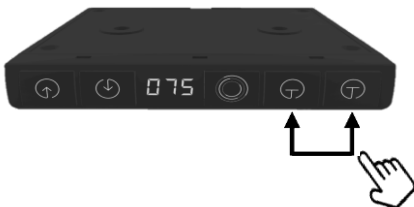

Speichereinstellungen

Um den Speicher einzustellen, drücken Sie die linke Taste auf der gewünschten Höhe des Tisches für Sitzen für mindestens 3 Sekunden.

Um den Speicher einzustellen, drücken Sie die rechte Taste auf der bevorzugten Höhe des Tisches für Stehen für mindestens 3 Sekunden.

drücken Sie für mehr als 3 Sekunden

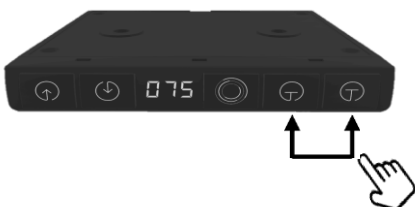

Speichertasten verwenden

Drücken Sie kurz die linke Taste und lassen Sie sie los. Der Tisch selbst stellt sich auf die bevorzugte Sitzhöhe ein.

Drücken Sie kurz die rechte Taste und lassen Sie sie los. Der Tisch selbst stellt sich auf die bevorzugte Stehhöhe ein.

Das Einstellen der Tabelle kann durch Drücken einer beliebigen Taste auf dem Bedienfeld abgeschlossen werden.

HSM-Modus

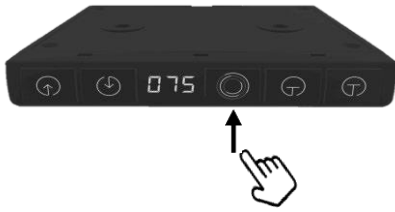

Wenn das Licht blinkt, bewegt sich der Tisch innerhalb von 3 Minuten langsam um 12 cm höher, stoppt für 2 Minuten und bewegt sich dann innerhalb von 3 Minuten langsam um 12 cm nach unten. Nach 2 Minuten werden diese Bewegungen wiederholt.

Einschalten/Ausschalten der Stromversorgung

1. Drücken Sie die Taste, um das Betriebssystem  einzuschalten. Die Hintergrundbeleuchtung wird eingeschaltet;
2. Das System schaltet sich nach 4 Stunden automatisch aus.
* Wenn Sie andere Tasten verwenden, ist die Hintergrundbeleuchtung ausgeschaltet.

Steuerungspult zurücksetzen



Drücken Sie in der niedrigsten Position oder nach Anzeige der Meldung „Schutz und Alarm“ den Abwärtspfeil  für mehr als 3 Sekunden. Der Tisch wechselt in die niedrigste Position und sobald das Zurücksetzen abgeschlossen ist, passt er sich selbst an die voreingestellte Höhe an.

Hinweis: Objekte unter dem Tisch sollten entfernt werden, bevor mit dem Zurücksetzen begonnen wird, um das Risiko einer Beschädigung des Tisches oder eines anderen Objekts zu vermeiden.

Schutz und Alarm



Interferenzschutz: Meldung/der Alarm „E2“ wird angezeigt, wenn der Tisch bei der Höhenverstellung vibriert, etwas ihn behindert oder sich neigt. Stoppen Sie das Verstellen sofort und lassen Sie die Rückwärtsbewegung los. Nach einer bestimmten Verstellung erlischt der Alarm.



Überhitzungsschutz: Wenn die kontinuierliche Einstellzeit 2 Minuten überschreitet, wird die Meldung/der Alarm „Hot“ („Heiß“) angezeigt und der Überhitzungsschutz wird ausgelöst. Hören Sie sofort auf, die Höhe einzustellen. Warten Sie 18 Minuten, danach erlischt der Alarm.



Schutz vor Motorfehlfunktion: Die Meldung/der Alarm „E1“ erscheint. Trennen Sie die Stromversorgung, überprüfen Sie erneut und stellen Sie sicher, dass der angeschlossene Motor gesichert ist, schließen Sie ihn erneut an die Stromquelle an.



Überlastschutz: Die Meldung/der Alarm „E2“ erscheint, wenn der angehobene Tisch überlastet ist. Entfernen Sie schwere Gegenstände vom Tisch, bevor sie ihn verstellen. Wenn beim Verstellen des Tisches eine Überlastung auftritt, drücken Sie bitte  für mehr als 3 Sekunden, um den Tisch zurückzusetzen.



Nichtsynchrisationsschutz: Die Meldung/der Alarm „E6“ erscheint (nur bei Systemen mit mehreren Motoren!). Trennen Sie die Stromversorgung, überprüfen Sie erneut und vergewissern Sie sich, dass der angeschlossene Motor gesichert ist. Schließen Sie ihn erneut an die Stromquelle an. Der Tisch wird zurückgesetzt.