

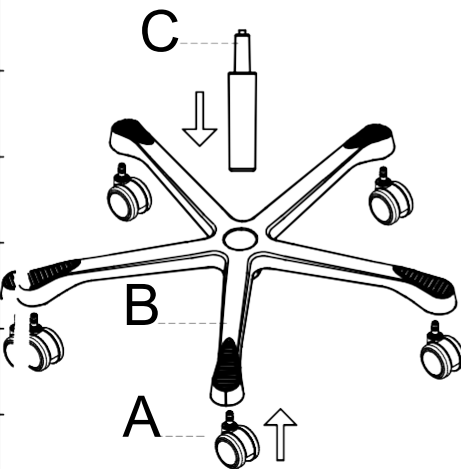

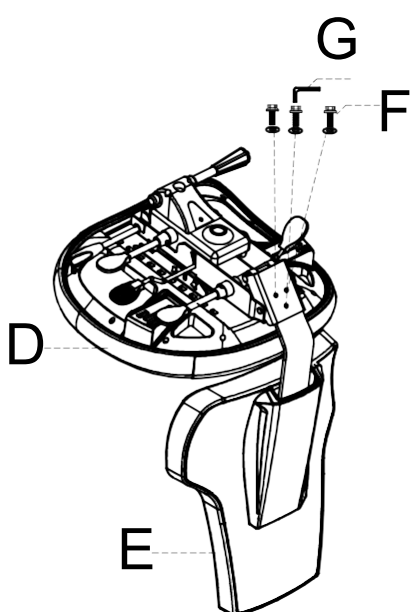

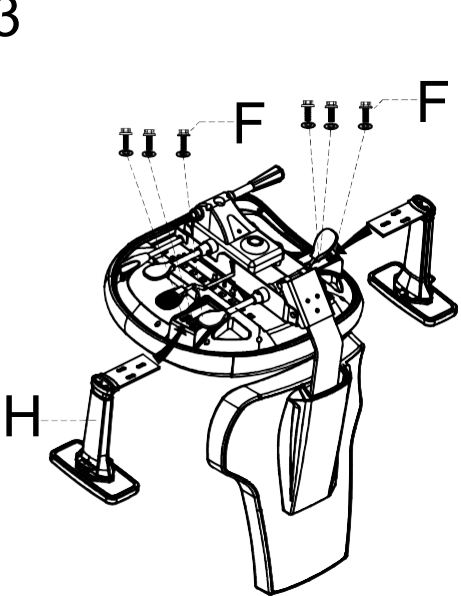

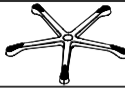

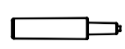

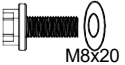
INSTRUKCJA MONTAŻU

PRZED UŻYCIEM I MONTAŻEM TEGO PRODUKTU NALEŻY UWAŻNIE PRZECZYTAĆ TĘ INSTRUKCJĘ

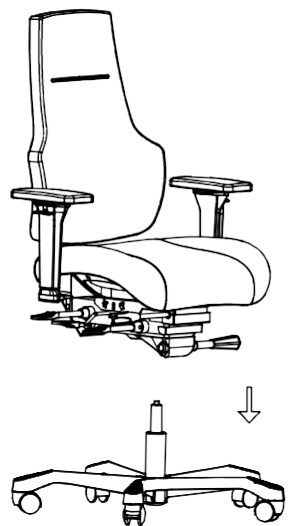
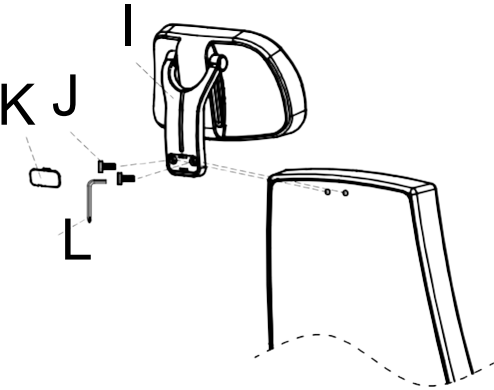
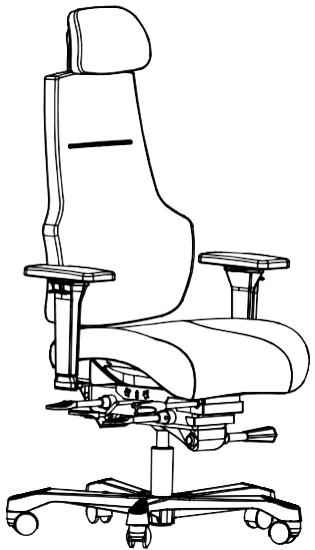
A		5x	<p>1</p> 	<p>2</p> 	<p>3</p> 
B		1x			
C		1x			
D		1x			
E		1x			
F		9x			
G		1x			
H		2x			
I		1x	<p>4</p> 	<p>5</p> 	<p>6</p> 
J		2x			
K		1x			
L		1x			

INSTRUKCJA OBSŁUGI

Regulacja zagłówka: ①

Podnoszenie: Przytrzymać zagłówek obiema rękami i podnieść go na odpowiednią wysokość.

Obniżanie: Przytrzymać zagłówek obiema rękami i pociągnąć go w dół do odpowiedniej wysokości.

Regulacja nachylenia zagłówka: Złapać zagłówek obiema rękami i obrócić go pod odpowiednim kątem.

Regulacja wysokości oparcia : ②

Podnoszenie: Przytrzymać dolną część oparcia obiema rękami i podnieść ją krok po kroku na odpowiednią wysokość.

Obniżanie: Przytrzymać spód fotela obiema rękami i podnosić je stopniowo. Po osiągnięciu najwyższej pozycji oparcie można opuścić do najniższej pozycji.

Uwaga: Oparcie NIE MOŻE zostać obniżone podczas regulacji. Dopiero po osiągnięciu najwyższej pozycji można opuścić je do najniższej pozycji i zwolnić ręce.

Regulacja podłokietników: ③

Wysokość podłokietników: Przytrzymać podłokietnik i pociągnąć przycisk do góry i podnieść go lub opuścić.

Przesuwanie powierzchni oparcia do przodu/do tyłu: Złapać panel dotykowy podłokietnika i przesunąć go do przodu lub do tyłu.

Kąt powierzchni podparcia podłokietnika: Złapać oparcie i obrócić je w lewo lub w prawo.

Szerokość podłokietnika: Złapać podłokietnik i nacisnąć przycisk pod podłokietnikiem, przesunąć poziomo w lewo lub w prawo.

Regulacja wysokości siedziska: ④

Podnoszenie: Podnieść dźwignię, gdy fotel jest odciążony, po osiągnięciu żądanej wysokości zwolnić dźwignię.

Obniżanie: Podnieść dźwignię do góry, siedząc i zwolnić ją, po uzyskaniu żądanej wysokości.

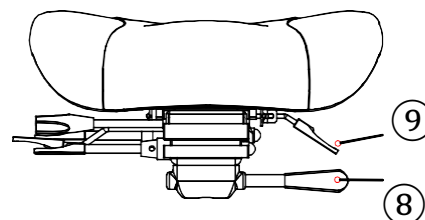
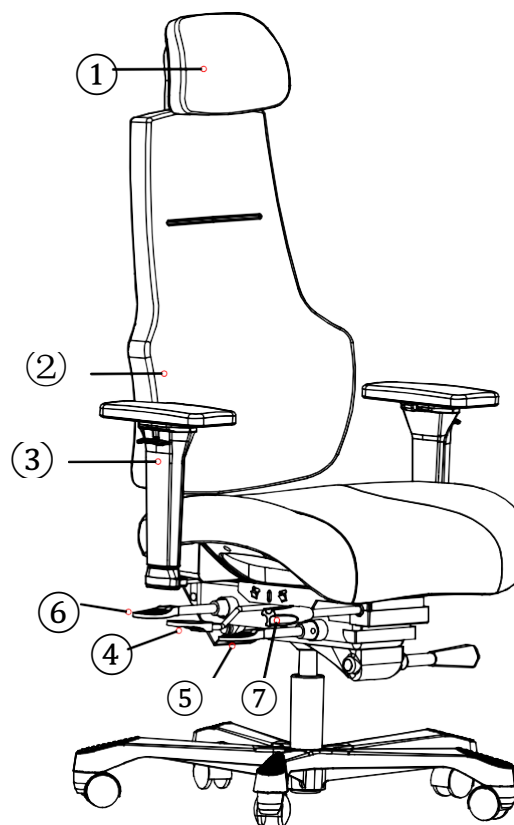

Regulacja kąta nachylenia (Tilt/Swing Lock): ⑤

Odblokowanie: Pociągnąć dźwignię regulacji.

Blokowanie: Wcisnąć dźwignię regulacji po osiągnięciu żądanego kąta.

Niezależna regulacja nachylenia oparcia: ⑥

Odblokowanie: Pociągnąć dźwignię regulacji.

Blokowanie: Wcisnąć dźwignię regulacji po osiągnięciu żądanego kąta.

Regulacja kąta nachylenia siedziska: ⑦

Podnoszenie: Obrócić uchwyt, aby wyregulować kąt nachylenia siedziska w kierunku przeciwnym.

Obniżanie: Obrócić uchwyt zgodnie z ruchem wskazówek zegara, aby wyregulować kąt nachylenia siedziska.

Wskazówki: Podczas korzystania z tej funkcji należy siedzieć na fotelu, położyć się tak, aby fotel pozostał w pozycji leżącej, wtedy łatwiej będzie obrócić uchwyt.

Regulacja siły naprężenia nachylenia: ⑧

Zwiększanie: Obrócić pokrętko zgodnie z ruchem wskazówek zegara/do przodu, aby zwiększyć siłę.

Obniżanie: Obrócić pokrętko w kierunku przeciwnym do ruchu wskazówek zegara/w tył, aby osłabić.

Regulacja głębokości siedziska: ⑨

Zwiększanie: Siedząc i pociągając dźwignię w tym samym czasie, popchnąć siedziska do przodu biodrami, aby ustawić ją w odpowiedniej pozycji, a następnie zwolnić dźwignię.

Obniżanie: Pociągnąć dźwignię podczas opuszczania lub w połowie drogi do góry – siedzisko może powrócić do tylnej pozycji, lub zwolnić dźwignię, gdy osiągnie żądaną pozycję.

KONSERWACJA

Konserwację tkaniny tapicerskiej przeprowadza się poprzez czyszczenie delikatną szczotką w kierunku głównych włókien, wycieranie zabrudzeń wilgotną szmatką z wodą z mydłem lub szamponem. Skład tkaniny wierzchniej to 100% poliester (PES).

Zalecamy sprawdzanie dokręcenia śrub co 3 miesiące.

Fotel jest przeznaczony do pracy w trybie trzymianowym, w centrach monitoringu, centrach dowodzenia i innych zastosowaniach z wielozmianową pracą wewnątrz pomieszczeń.

Dla tego typu zastosowań obowiązuje 60-miesięczny okres gwarancyjny. W okresie gwarancyjnym producent bezpłatnie wymieni wszelkie części, które zostały uszkodzone z powodu wady materiałowej lub błędu produkcyjnego. W takich przypadkach producent wymieni wadliwe części, a nie cały fotel.

Obciążenie fotela wynosi maksymalnie 200 kg.

Gwarancja nie obejmuje uszkodzeń spowodowanych przez:

- transport (przewoźnik ponosi odpowiedzialność za takie szkody)
- klęski żywiołowe
- nieprawidłowy montaż
- niedbałe i niewłaściwe użytkowanie
- nieprzestrzeganie podanych zaleceń

